

PLUS ナンバーリング 取扱説明書

1 インクの塗布

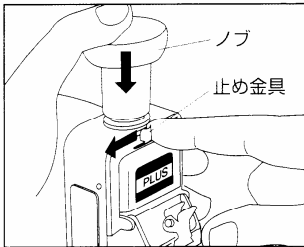

- ① ノブを一番下まで押し下げます。
- ② 止め金具を左に動かし、ノブをロックします。(矢印方向)

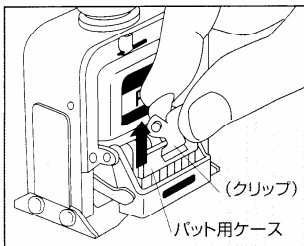

- ③ パット用ケースのクリップをつまみながら、パット用ケースを完全に取り外し、フェルトに付属のインクを塗ります。

※製品破損の原因となりますので、クリップを取り付けたまま無理にインクを補充しないでください。

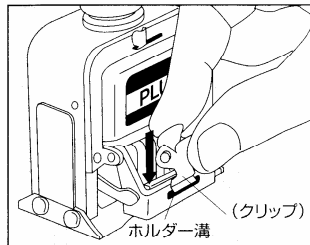

- ④ ホルダー溝にクリップ先端を上方から挟み込むようにして戻します。

ご注意

クリップの先端をホルダー溝に横方向から差し込んだままご使用されますとクリップ変形の原因となりますので、絶対にやめてください。

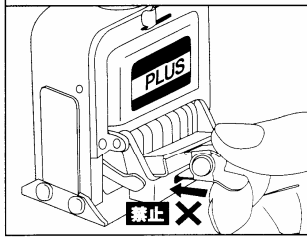

お問合せ先

■本品に関するお問合せは、下記のお問合せセンターにお寄せください。

お問合せセンター ☎ 0120-000-007
プラスステーション株式会社

ご注意

●文字輪の数字は逆方向には動かさせません。無理をして動かすと故障の原因になります。

正しい方向(前方)：1→2→3…正誤った方向(後方)：3→2→1…誤

●インクはキャップが閉まっているのを確認の上、よく振ってからご使用ください。

●インクを塗布する際は、パット用ケースのクリップをつまんでパット用ケースをナンバーリング本体から完全に取り外してください。取り付けたまま無理にインクを補充しますと、パット用ケースが変形して故障の原因になりますので、必ず取り外してください。

●インクは「プラス専用ナンバーリングインク」を必ずご使用ください。

※インク補充の目的以外に使用しないでください。

※幼児の手の届くところに置かないでください。

※衣類などにインクがつくとおちませんので、ご注意ください。

●ゴム印用のスタンピングインク、不滅インクなどをご使用になりますと文字輪が腐蝕または固着して回転不良をおこし故障の原因になりますのでご使用にならないでください。

●使用回数が多くなるとフェルトが磨耗してへこみ、印字がきれいに写らなくなりますので「プラス専用ナンバーリング用パッド」に取り替えてください。

●ナンバーリングは精密部品を組み立ててありますので、オフィスの床など硬い所に落とすと、変形し正確に印字ができなくなる場合がございますのでご注意ください。

各部の名称

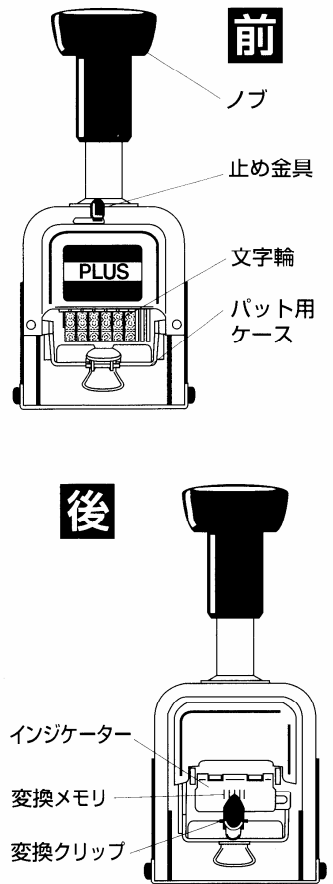

2 文字の設定

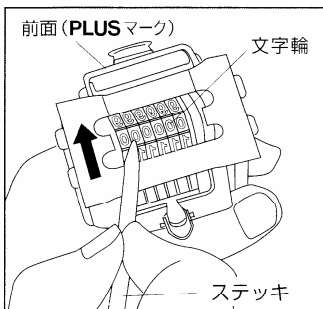

- ① 文字輪を付属のステッキで前方に動かし(1,2,3…9,0の順)、各桁の数字を設定します。

※文字輪の数字は、逆方向には動かさせません。

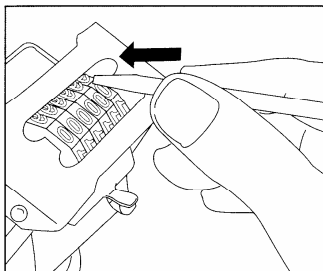

- ② ステッキで、不要のケタの文字輪を0に合わせて少し先へ送り、戻し気味に下へ押すと、文字輪が1段沈下して印字しなくなります。

※1の位は沈下しません。
※桁が繰り上がると、自動的に1が出ます。

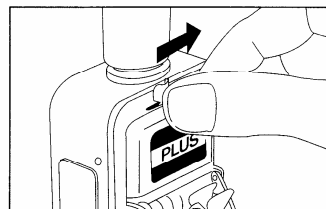

- ③ ノブを押しながら、止め金を右に動かしロックを解除します。

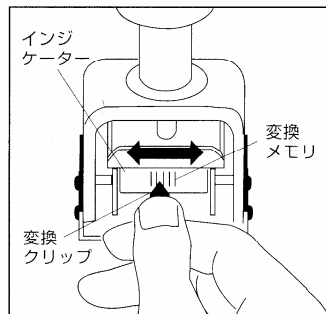

- ④ AL型を除く機種は、裏面のインジケータに付いている変換クリップをつまみ上げ、左右へ移動し、必要な変換目盛(右ページ裏参照)にクリップの先を合わせます。



変換装置表

変換目盛	変換内容	三 様 式 (S P E C I A L M O D E)	四 様 式 (BB)	五 様 式 (F · FG)	七 様 式 (A · A D E · K · P)	九 様 式 (N)	レ バ ー 式 (AL)
0	繰り返し 1・1・1・1・1・1・1	○		○	○		レ バ ー に て 各 々 変 換 可 能
1	連続 1・2・3・4・5・6・7				○		
2	正副 (同じ数を2回繰り返す) 1・1・2・2・3・3・4・4・5・5	○					
3	三連続 (# 3回繰り返す) 1・1・1・2・2・2・3・3・3		○				
4	四連続 (# 4回繰り返す) 1・1・1・1・2・2・2・2・3・3・3・3			○			
5	五連続 (# 5回繰り返す) 1・1・1・1・1・2・2・2・2・2・3・3・3・3・3				○		
6	六連続 (# 6回繰り返す) 1・1・1・1・1・1・2・2・2・2・2・2・3・3・3・3・3・3					○	
12	十二連続 同じ数を12回繰り返す						○
20	二十連続 同じ数を20回繰り返す						○

規格字体(原寸)

A各型 (A字体)	123456	E型 (A字体)	12345678
BB型	12345	D型	12・25#012
FG型	12345		