

プラス 強力パンチ

No.200

取扱説明書

保存用

ご使用前に必ずお読みください。

このたびは、強力パンチNo200をお買い上げいただきまして
まことにありがとうございます。



この説明書をよくお読みのうえ、正しくお使いください。

なお、この取扱説明書は大切に保存し、必要なときお読みください。

寸法	W140×D405×H428mm
重量	2.55kg
最大穿孔能力	PPC用紙156枚/14mm (PPC用紙：64g/m ²)
穴径	6mm
パンチ奥行	13mm
2穴ピッチ	80mm
横ゲージ(A4版4穴対応)	A3S/A2E~A6S/A5E
付属品	六角レンチ 1本

安全上のご注意

お使いになる人や、他の人々への危害・財産への損害を未然に防止するため、次の説明を必ずお守りください。

 注意	この表示は「傷害を負うか、または物的損害が生じる可能性がある。」内容です。
 このような絵表示は、してはいけない「禁止」内容です。	 このような絵表示は、必ず実行していただく「強制」内容です。

注意



危険ですから、刃先には直接手で触れないでください。けがの原因となることがあります。



刃の下には絶対に手を入れないでください。けがの原因となることがあります。



刃の交換は、取扱説明書の手順に従って行ってください。けがの原因となることがあります。



作動ハンドルは、バネの力で跳ね上がります。必ず手をそえてハンドルストッパーを外し、作動ハンドルが静止するところまで、静かに手をそえてください。顔などに当たると、けがの原因となることがあります。

用紙以外のもの、あるいは異物が入った状態で使用しないでください。けがの原因となることがあります。

必ず表示の枚数（PPC用紙156枚 14mm厚まで）以下で使用してください。表示の枚数以上で使用すると、故障やけがの原因となることがあります。



穿孔は、必ず2穴で使用してください。1穴で使用すると故障の原因となります。



カバーを外して使用したり、分解をしたり、改造をしたりしないでください。けがの原因となることがあります。



穴をあける時に摩擦音などの異常があった場合は、すぐ保守点検にお出してください。そのまま使用すると、けがの原因となることがあります。

ぐらついたり、傾いたりしている不安定な場所には、設置をしないでください。落ちたり倒れたりして、けがの原因となることがあります。

お子さまの使用は避けてください。また、お子さまの手の届かない場所に設置してください。けがの原因となることがあります。

パンチ屑は適宜お捨ててください。故障の原因となります。

使用方法

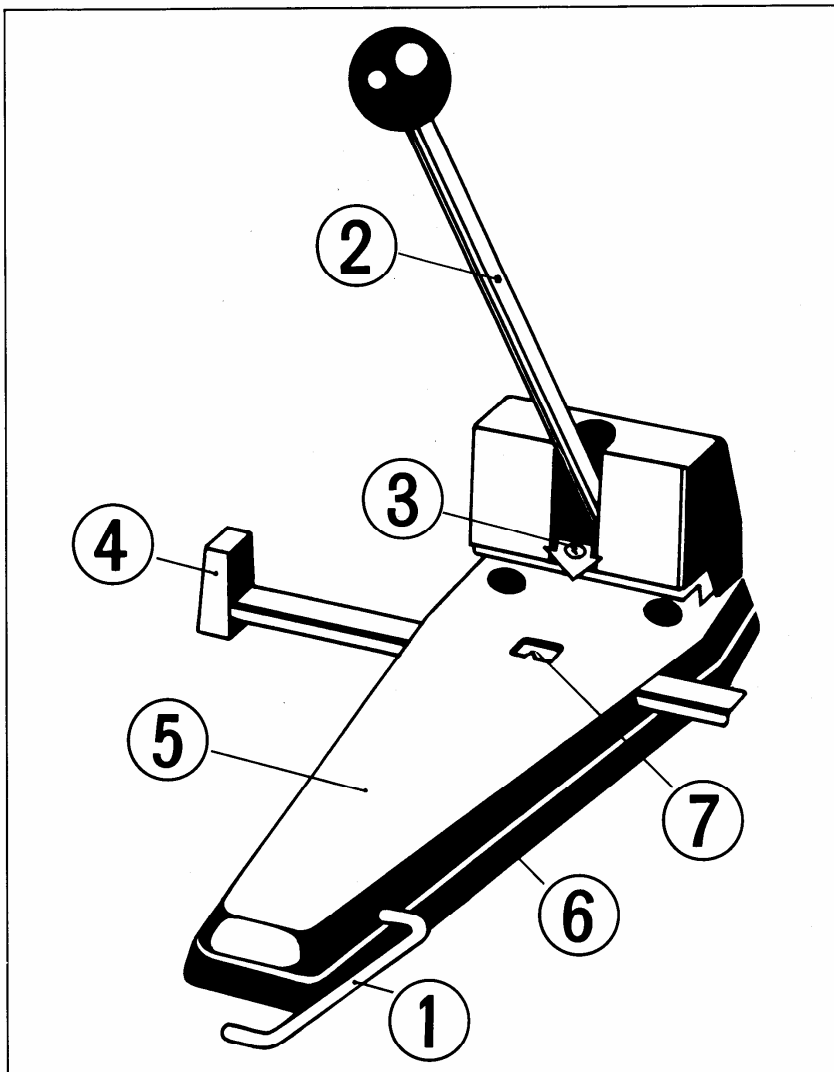

●ゲージ④のセットの仕方

ベース⑤にセットしてください。

●ハンドルストッパー①の外し方

作動ハンドル②は、必ず手をそえてハンドルストッパー①を外し、作動ハンドル②が静止するところまで、静かに手をそえてください。

●穴のあけ方

ゲージ目盛⑦を用紙サイズにセットして穴をあけてください。ゲージ寸法より大きい用紙の場合、ゲージ④を外し、紙の中心を用紙センター③にセットして穴をあけてください。

●A4版 4穴対応ゲージの使い方

横ゲージを888の位置にセットし、片側2穴を穿孔します。次に用紙を裏返し、もう片方を穿孔してください。

●パンチ屑の捨て方

底部全体⑥がフタになっています。底部全体⑥を外してパンチ屑を捨ててください。

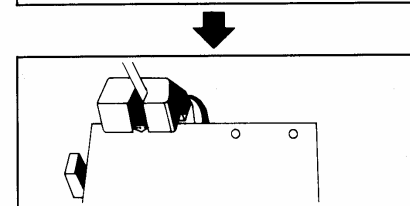
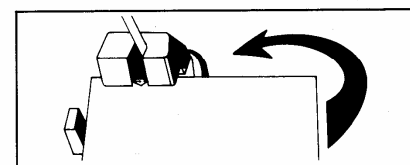
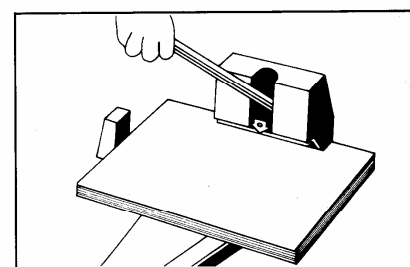
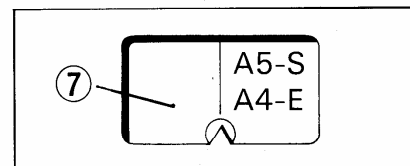
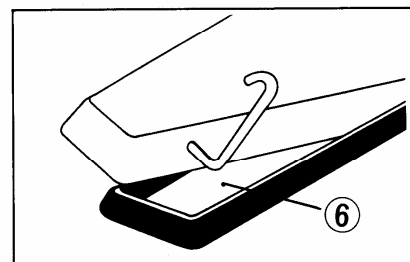
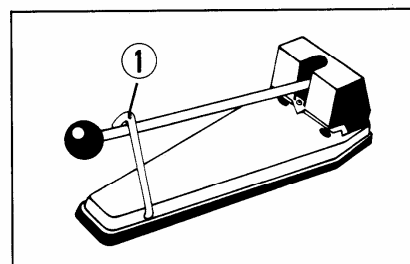
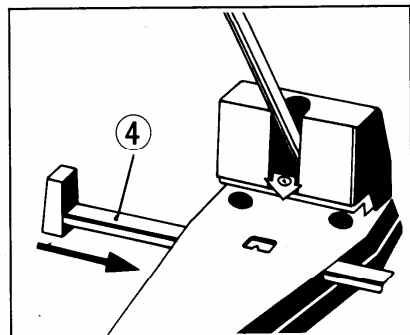

刃の交換方法

■パイプ錐のお取り替えについて

刃の切れ味が悪くなった場合は、お買い上げの販売店にご依頼ください。

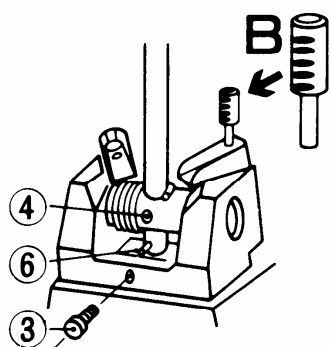
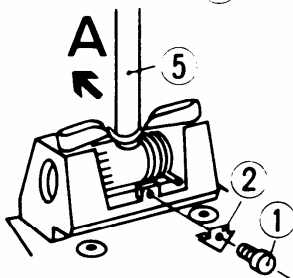
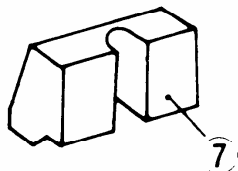

刃の下には絶対に手を入れないでください。
刃先には直接手で触れないでください。
けがの原因となることがあります。

- ネジ①を外し、センター②を取ります。
- ネジ③を外し、カバー⑦を取ります。(ネジ③は①より長い。)
- 付属の六角レンチでネジ④を緩め、ハンドル⑤をピン⑥に当るまで上げてください。
- ハンドル⑤を矢印Aの方向に倒すと、刃が取り出せます。
- 新しい刃を取り付ける時、刃のギアを矢印Bの方向に向けてください。この時ピン⑥は手前の方向へ向けてください。
- 両方の刃の頭を押えながら、ハンドル⑤を元の方向に起こし、「外し方」の逆の手順で取り付けてください。この時2本の刃の位置が同じであるか確認してください。

その他

- この商品を他人に譲渡される際には、必ずこの取扱説明書を一緒にお渡しください。
- その他ご不明な点については、お買い求めの販売店もしくは下記までご連絡ください。
- 所在地、電話番号等が変更になることがありますので、あらかじめご了承ください。

お問い合わせ先

■ 本品に関するお問い合わせは、下記のお問い合わせセンターにお寄せください。

お問い合わせセンター / ☎ 0120-000-007
プラスステーション株式会社